



Karta produktu



Komunikacja
beprzewodowa

Maty
grzewcze

GreenLINE

Seria
GreenLINE

KT-LFP12280-GL

Akumulator LiFePO₄

litowo-żelazowo-fosforanowy

Wyposażony w maty grzewcze i komunikację bezprzewodową.

12,8 V | 280 Ah

DANE TECHNICZNE

PARAMETRY

Napięcie średnie	13,2 V ± 0,1 V (C/20)
Napięcie znamionowe	12,8 V
Pojemność znamionowa	280 Ah
Energia	3584 Wh
Żywotność 100% DoD	2500 cykli
Żywotność 80% DoD	3500 cykli
Żywotność 60% DoD	4500 cykli
Obniżenie pojemności	30% po 2500 cyklach @100% DoD
Przewidywalna trwałość chemiczna	do 12 lat
Sprawność	97%

ŁADOWANIE I ROZŁADOWANIE

Zalecany zakres napięcia ładowania	14 ~ 14,2 V
Maksymalny prąd ładowania	200 A
Zalecany prąd ładowania	56 A
Odcięcie napięcia ładowania przez BMS	14,7 V
Napięcie balansowania	14 V (3,5 V na ogniwo)
Metoda ładowania	CC / CV
Czas ładowania	10 A – 28 h / 20 A – 14 h
Maksymalny ciągły prąd rozładowania	200 A
Maksymalny chwilowy prąd obciążenia	220 A (5 s)
Zalecane odłączenie przy niskim napięciu	11 V
Minimalne napięcie odcięcia przez BMS	10 V
Napięcie wzbudzenia	12 V

WARUNKI PRACY

Maty grzewcze	Tak
Temperatura pracy	Od -15°C do ~45°C
Temperatura ładowania	Od -15°C do ~45°C
Temperatura przechowywania	Od -15°C do ~60°C
Temperatura odcięcia przez BMS	65°C (ładowanie)
Temperatura wzbudzenia	75°C (rozładowanie)

INNE

Waga	26,6 kg
Wymiary (bez terminali)	528×274×229 mm
Wysokość terminal	~25 mm
Typ terminali	M8
Moment dokręcenia terminala	8-10 Nm

KOMUNIKACJA

Komunikacja bezprzewodowa	Tak
---------------------------	-----

ZGODNOŚĆ

Certyfikaty	CE, UN38.3
-------------	------------

Bateria zawiera wbudowany system zarządzania baterią BMS.

TYPY OCHRONY

Ładowanie w zbyt niskich temperaturach, przeładowanie, nadmierne rozładowanie, zwarcie, wysokie temperatury, pasywny balans ogniw.

WYMIARY

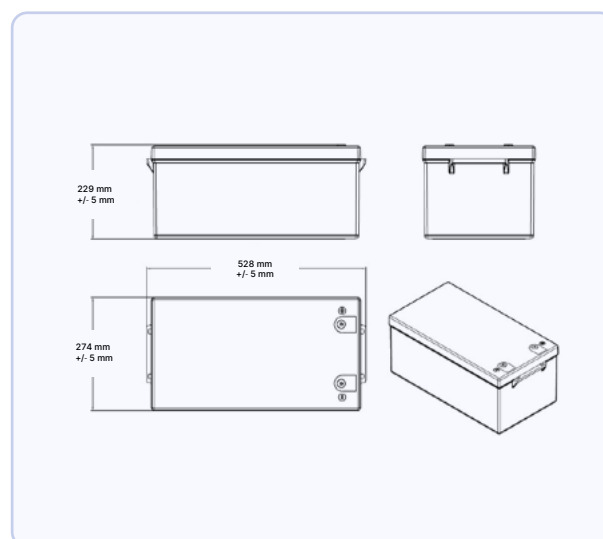

Aplikacje mobilne do akumulatorów Kon-TEC®

Akumulatory Kon-TEC® wyposażone w komunikację bezprzewodową mogą współpracować z aplikacją mobilną umożliwiającą monitorowanie podstawowych parametrów pracy, w tym poziomu naładowania, stanu pracy oraz żywotności akumulatora.

Przed pobraniem aplikacji należy sprawdzić serię produktu oraz numer seryjny akumulatora.

AKUMULATORY KON-TEC® **GreenLINE**

SMB Link

SMB Link to aplikacja mobilna przeznaczona do obsługi akumulatorów Kon-TEC® **GreenLINE** wyposażonych w komunikację bezprzewodową.

Aplikacja pozwala monitorować podstawowe parametry pracy akumulatora, w tym poziom naładowania, stan pracy oraz żywotność akumulatora.

Aplikację można pobrać z Google Play lub App Store, skanując kod QR znajdujący się na dole tej strony za pomocą urządzenia mobilnego.

Pobierz SMB Link



Sprawdzanie akumulatora **GreenLINE**

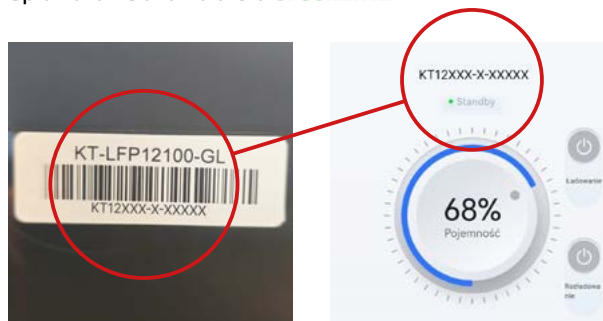

Przed instalacją aplikacji należy upewnić się, że akumulator należy do serii Kon-TEC® **GreenLINE**.

Dla akumulatorów Kon-TEC® **GreenLINE** należy korzystać z aplikacji SMB Link.

ZWRÓĆ UWAGĘ

Aplikacja SMB Link jest przeznaczona do akumulatorów Kon-TEC® **GreenLINE**.

Przed pobraniem i uruchomieniem aplikacji należy sprawdzić oznaczenie serii akumulatora.

CECHY

 **Mały grzewcze**

Baterie Kon-TEC można ładować w niskich temperaturach (poniżej 0°C).

 **Bezprzewodowa komunikacja**

Komunikacja bezprzewodowa zintegrowana z systemem BMS. Zapewnia ona komunikację pomiędzy akumulatorem, a urządzeniem mobilnym i pozwala na odczyt parametrów akumulatora w czasie rzeczywistym.

 **Lekkość**

Akumulatory Kon-TEC są lżejsze o 50% (lub więcej) niż konwencjonalne akumulatory kwasowo-ołowiowe, żelowe lub AGM. Zapewniają również większe oddawanie mocy.

 **Szybkie ładowanie, przy niskich stratach energii**

Wysoka efektywność energetyczna jest zapewniona przez bardzo wysoką sprawność (ok. 97%).

 **Wyjątkowa moc**

100% prądu niezależnie od stopnia rozładowania. W przypadku akumulatorów kwasowo-ołowiowych to nie więcej niż 60% deklarowanej pojemności.

 **Bardzo wysoka żywotność**

2500 cykli przy 100% DoD (pełne naładowanie i rozładowanie), do 4500 lub więcej cykli przy 60% DoD. Dla porównania, akumulator kwasowo-ołowiowy wytrzyma zazwyczaj tylko ok. 200-300 cykli.

 **Zysk z wydajności**

Akumulator LiFePO₄ wykazuje dwa razy mniejszy koszt oddanej energii w porównaniu do akumulatorów GEL.

ZASTOSOWANIE

Akumulatory LiFePO₄ mają szerokie zastosowanie. Będąc niezawodnymi magazynami energii mogą służyć jako zasilanie urządzeń elektrycznych, pojazdów, czy systemów z niemal każdej branży.

Swoje zastosowanie znajdują między innymi w następujących przypadkach:

- > **Zamiennik akumulatorów SLA (kwasowych i żelowych).**
- > **Przyczepy kempingowe i samochody kempingowe.**
- > **Specjalistyczne pojazdy elektryczne.**
- > **Napędy elektryczne.**
- > **Jachty, katamarany, łodzie mieszkalne.**
- > **Wózki inwalidzkie i pojazdy dla niepełnosprawnych.**
- > **Hybrydowe systemy fotowoltaiczne.**
- > **Turbiny wiatrowe.**
- > **Oświetlenie awaryjne.**
- > **Urządzenia i zabawki 12 V.**
- > **Źródło zasilania dla inwerterów 12 V~ / 230 V~.**

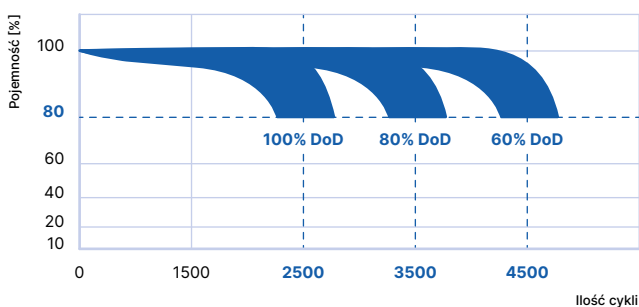
ŻYWOTNOŚĆ AKUMULATORÓW PRZY PRACY CYKLICZNEJ

GŁÓWNE ŚRODKI OSTROŻNOŚCI

- Nie narażać akumulatora na promieniowanie słoneczne.
- Nie zanurzać akumulatora w wodzie.
- Nie zostawiać akumulatora w pobliżu źródeł ciepła.
- Ładować akumulator tylko pod nadzorem.
- Nie zwierać biegunów + i – żadnymi elementami przewodzącymi.
- Nie podłączać akumulatora bezpośrednio do gniazd elektrycznych.
- Nie wrzucać akumulatora do ognia.
- Nie przewozić akumulatora razem z innymi metalowymi przedmiotami.
- Nie uderzać, rzucać i deptać akumulatora.
- Nie przekłuwać akumulatora żadnymi przedmiotami.
- Nie demontować/otwierać akumulatora.
- Nie przechowywać nieużywanego akumulatora przez długi czas.
- Nie zostawiać akumulatora w warunkach wysokiej temperatury.
- Nie używać akumulatora w strefie silnego pola elektrostatycznego lub magnetycznego.
- Przeczytać dokładnie instrukcję do ładowarki.
- Przechowywać akumulator z zabezpieczonymi zaciskami.
- Trzymać akumulator z dala od dzieci i zwierząt.
- Nie nosić metalowych przedmiotów podczas obsługi i użytkowania akumulatora.
- Czas ładowania nie powinien być dłuższy niż w instrukcji do ładowarki.
- Nie lutować niczego do akumulatora.
- Nie narażać akumulatora na mikrofałę oraz wysokie ciśnienie.
- Nie używać żadnej formy nacisku na akumulator.
- Jeżeli akumulator wydziela dziwny zapach, jest odczuwalnie gorący, zmieni kolor, deformuje się lub w jakikolwiek inny sposób odbiega od normy przy używaniu, natychmiast odłączyć go od obciążenia i odstawić w bezpieczne miejsce, następnie skontaktować się z dostawcą/producentem.
- Jeżeli zaciski akumulatora są zanieczyszczone, należy oczyścić je za pomocą suchej szmatki, w innym wypadku połączenie z akumulatorem może być wadliwe.

PRZECHOWYWANIE I ŻYWOTNOŚĆ

Akumulatory należy przechowywać w następujących warunkach:

- W pomieszczeniach wentylowanych unikając bezpośredniego działania promieni słonecznych.
- W przypadku długoterminowego przechowywania należy to robić w pomieszczeniach o niskiej wilgotności powietrza i temperaturze w zakresie od -10°C do +45°C.
- Przechowywać akumulator w stanie pełnego naładowania.
- Przy przechowywaniu akumulatora 6 miesięcy lub DŁUŻEJ, wymagany jest co najmniej jeden cykl pełnego rozładowania i naładowania akumulatora, aby uniknąć niszczenia ogniw poprzez samorozładowanie.

Ilość cykli (żywołność), po których akumulator zachowuje co najmniej 80% pojemności znamionowej, uzależniona jest od głębokości rozładowywania.

Ich liczba jest nie mniejsza niż 2500 przy rozładowywaniu cyklami 100% DoD (pełne naładowanie i rozładowanie). Po przekroczeniu 2500 cykli akumulator jest nadal sprawny, a jego pojemność wynosi co najmniej 80% pojemności znamionowej i zaczyna maleć wraz z czasem i/lub dalszym użytkowaniem. Im płytsze cykle rozładowania, tym dłuższa żywotność. Odpowiednio, dla cykli 80% DoD (rozładowywanie do 20% całkowitej pojemności), żywotność wynosi 3500 cykli oraz dla cykli 60% DoD (rozładowywanie do 40% całkowitej pojemności), żywotność wynosi 4500 cykli.

Szacunkową trwałość elektrolitu akumulatora przyjmuje się na około 12 lat użytkowania.

UWAGA

Ze względu na nieliniowy charakter rozładowania akumulatora LiFePO₄, zakresy jego napięć utrzymują niemalże stałą wartość, w szerokim zakresie jego pojemności (rys. 1). Napięcie znamionowe wynoszące 12,8 V (dla naszych akumulatorów), może oznaczać zarówno akumulator naładowany w ok. 90% pojemności znamionowej, ALE też i rozładowany do blisko 0% pojemności znamionowej. Jak widać na charakterystyce, akumulator, którego napięcie spoczynkowe (otwarty obwód, bez obciążenia) wynosi 12,8 V (lub mniej), może być praktycznie w pełni rozładowany. Dlatego, w przypadku akumulatorów LiFePO₄, nie wolno sugerować się ich napięciem, w celu określenia ich faktycznego stopnia rozładowania/naładowania.

Nigdy nie wolno dopuścić do sytuacji, w której napięcie spoczynkowe na odczepach akumulatora LiFePO₄ wynosi mniej niż 12,8 V.

Rys. 1. Spadek napięcia akumulatora, rozładowanie 1C

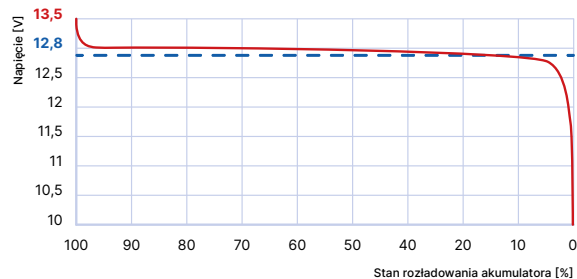
**WARUNKI GWARANCJI**

Na powyższy produkt, jakim jest akumulator 12,8 V LFP, udziela się klientowi gwarancji, że niniejszy produkt będzie wolny od wad materiałowych i produkcyjnych przez okres 2 lata od daty zakupu na terenie Polski.

Jeżeli w okresie gwarancji wystąpią objawy mogące świadczyć o wadzie produktu, należy skontaktować się z działem pomocy technicznej, który wskaże dalszy sposób postępowania. W ramach niniejszej gwarancji wadliwy produkt zostanie przywrócony do stanu sprawności użytkowej lub wymieniony jeśli usterka uniemożliwi jego naprawę.

Rozpatrzenie gwarancji nastąpi w terminie nie dłuższym, niż 30 dni roboczych od daty otrzymania zgłoszenia reklamacyjnego. Wymiana urządzenia obejmuje dostarczenie nowego wolnego od wad produktu takiego samego lub - w przypadku, gdy jest wycofany z produkcji o podobnych parametrach, z wyłączeniem wymiarów które mogą ulec zmianie. Na opakowaniu zewnętrznym akumulatora mogą pozostać ślady po czynnościach serwisowych.

Niniejsza gwarancja nie obowiązuje:

- w razie nieprawidłowego podłączenia, użytkownika lub ładowania urządzenia,
- w przypadku, gdy produkt został zmodyfikowany, otwarty, zmieniony albo uszkodzony na skutek nieodpowiedniego użytkownika,
- w razie nieprzestrzegania instrukcji użytkownika urządzenia,
- w przypadku sprzedania produktu na aukcji publicznej,

- w przypadku zniszczenia urządzenia podczas wypadku lub katastrofy naturalnej,
- w przypadku zniszczenia zacisków/terminali przyłączeniowych,
- w przypadku zniszczenia urządzenia przez ogień, zamrożenie lub wysoką temperaturę,
- w razie zalania/zmiażdżenia przez ciśnienie,
- w przypadku ingerencji użytkownika w urządzenie,
- w przypadku uszkodzenia obudowy.

Kon-TEC Sp. z o.o.



ul. Boya-Żeleńskiego 12, Budynek B
35-105 Rzeszów



+48 572 001 150
info@kon-tec.eu